

BERGERE

DE FRANCE



- Pull jacquard et torsades -
- Bonnet jacquard à pompon fourrure -
ARLEQUIN



M1152
M1153

BERGERE
DE FRANCE

*Une fabrication française
depuis 1946*

Depuis plus de 70 ans, Bergère de France partage avec ses client(e)s sa passion du tricot et du crochet. Au cœur de la filature en Lorraine, les équipes mêlent les matières et les couleurs pour créer des fils uniques. Tous les ans, plus de 8 millions de pelotes sont fabriquées dans plus de 50 qualités et plusieurs centaines de teintes. De nouveaux modèles sont imaginés à chaque saison pour répondre au plus près aux attentes des passionnées des arts du fil.



*La laine
– fabriquée en France –*

AU CŒUR DE LA LORRAINE

« Choisir Bergère de France,
c'est partager des valeurs favorisant
une production locale »

www.bergeredefrance.fr

#M1152



SPORT

Tatou 24458 (A)
Vaisseau 21739 (B)

| | | | | |
|--------------------------|---|----|----|----|
| ANS - YRS - JAAR | | | | |
| 6 | 8 | 10 | 12 | 14 |
| PELOTES - BALLS - BOLLEN | | | | |
| 5 | 6 | 7 | 8 | 9 |
| 3 | 4 | 4 | 5 | 5 |

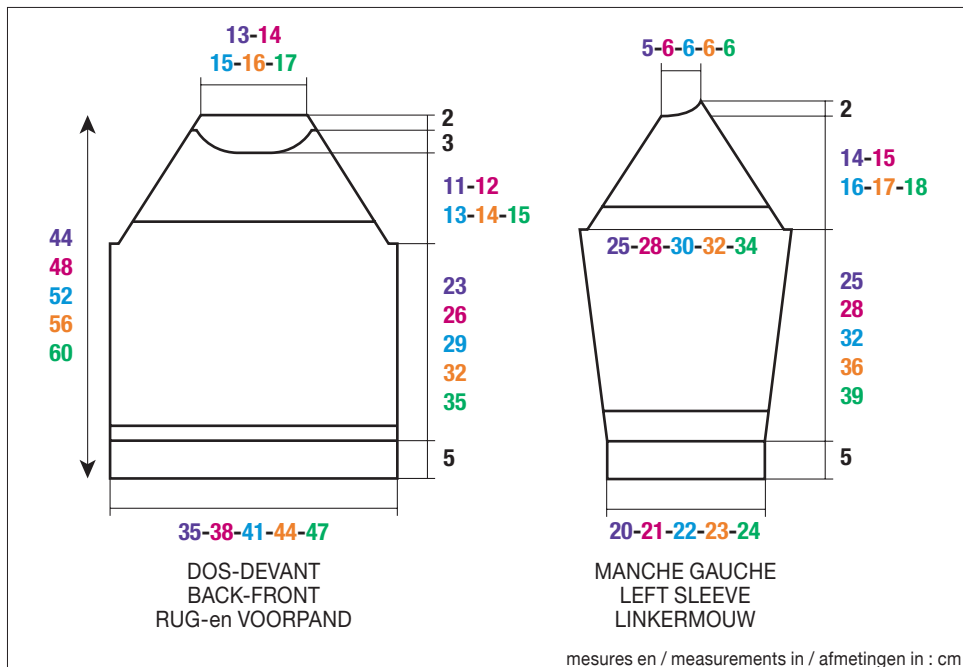

FRANÇAIS

M1152
**PULL JACQUARD
ET TORSADES**

Aiguilles
n° 3,5 et 4
1 aig. à torsades

● **Légende**

Croisée à droite = CàD

6 m. CàD : Glisser 3 m. sur l'aig. à torsades derrière le travail, tricoter les 3 m. suivantes à l'endroit, puis les 3 m. de l'aig. à torsades à l'endroit.

5 m. CàD (uniquement pour 8 ans et 14 ans) : Glisser 2 m. sur l'aig. à torsades derrière le travail, tricoter les 3 m. suivantes à l'endroit, puis les 2 m. de l'aig. à torsades à l'endroit.

● **Points employés**

CÔTES 3/3, aig. n° 3,5. Sur un nombre de m. divisible par 6 + 3.

1er rg (endroit du travail) : 3 m. endroit, * 3 m. envers, 3 m. endroit *, répéter de * à *.

2ème rg : 3 m. envers, * 3 m. endroit, 3 m. envers *, répéter de * à *.

Répéter ces 2 rgs.

JERSEY ENDROIT et JERSEY ENVERS, aig. n° 4.

JACQUARD, aig. n° 4. Tricoter en suivant la grille selon la taille à réaliser.

TORSADE, aig n° 4. Sur 6 m.

1er rg (endroit du travail) : Endroit

2ème rg et tous les rgs pairs : Envers.

3ème rg : 6 m. CàD.

5ème - 7ème et 9ème rgs : Endroit.

11ème rg : Reprendre au 3ème rg.

● **Echantillon**

Pour réussir votre modèle, il est important de tricoter l'échantillon (consulter nos astuces et conseils sur bergeredefrance.fr/conseils). Un carré de 10 cm jacquard = 21 m. et 24 rgs.

● **Réalisation**

DOS :

Monter 75-81-87-93-99 m. Tatou aig. n° 3,5. Tricoter 5 cm (14 rgs) côtes 3/3.

Continuer jersey endroit aig. n° 4.

A 7-7-10-9,5-12,5 cm (19-19-27-25-33 rgs) de hauteur totale, continuer jacquard en suivant la grille n° 1 selon la taille à réaliser (**attention**, le 1er rg est sur l'envers du travail).

Début du raglan :

A 28-31-34-37-40 cm (68-76-84-90-98 rgs) de hauteur totale, de chaque côté rabattre 3-3-3-4-5 m., puis diminuer à 2 m. du bord dès le 1er rg, puis tous les 2 rgs 2 x 1 m.

Pour diminuer 1 m. à 2 m. du bord : Tricoter 2 m. endroit, 2 m. ensemble endroit, continuer le rg et lorsqu'il reste 4 m. sur l'aig. gauche, tricoter 1 surjet simple, 2 m. endroit.

Après la dernière diminution, sur les 65-71-77-81-85 m. restantes, continuer Tatou en tricotant 1 rg envers en répartissant 7 augmentations (= 72-78-84-88-92 m.).

Fin du raglan :

Continuer jersey endroit, jersey envers et torsade en suivant la **grille n° 2** selon la taille à réaliser en diminuant de chaque côté à 2 m. jersey endroit du bord dès le 1er rg, puis tous les 2 rgs :

6 ans : 19 x 1 m.

8 ans : 20 x 1 m.

10 ans : 22 x 1 m.

12 ans : 23 x 1 m.

14 ans : 24 x 1 m.

Après la dernière diminution, au rg suivant tricoter :

4-6-7-8-9 m., 2 m. ensemble envers,

10 m., 2 m. ensemble envers,

10 m., 2 m. ensemble envers et terminer le rg.

Puis, rabattre les **31-35-37-39-41** m. restantes **pour l'encolure**.

DEVANT :

Tricoter comme au dos jusqu'au raglan.

Début du raglan :

Rabattre, puis diminuer comme au dos.

Après la dernière diminution, sur les **65-71-77-81-85** m. restantes, continuer Tatou en tricotant **1** rg envers en répartissant **7** augmentations (= **72-78-84-88-92** m.).

Fin du raglan et encolure :

– **Pour la fin du raglan**, continuer jersey endroit, jersey envers et torsade en suivant la **grille n° 2** selon la taille à réaliser en diminuant de chaque côté à 2 m. jersey

endroit du bord dès le 1er rg, puis tous les 2 rgs :

6 ans : 16 x 1 m.

8 ans : 17 x 1 m.

10 ans : 19 x 1 m.

12 ans : 20 x 1 m.

14 ans : 21 x 1 m.

– **Mais entre-temps, pour l'encolure** à **39-43-47-51-55** cm (**98-108-120-128-138** rgs) de hauteur totale, rabattre les **20-24-26-28-30** m. centrales, puis continuer chaque côté séparément en rabattant côté encolure tous les 2 rgs **1 x 3 m.**, **1 x 2 m.**, **1 x 1 m.** et les **4 m.** restantes.

MANCHE GAUCHE :

Monter **43-45-47-49-51** m. Tatou aig. n° 3,5. Tricoter **5** cm (**14** rgs) côtes 3/3.

Continuer jersey endroit et jacquard aig. n° 4 en suivant la **grille n° 3** selon la taille à réaliser.

A **8** cm (**22** rgs) de hauteur totale, augmenter de chaque côté à 2 m. du bord :

6 ans : 2 x 1 m. tous les 10 rgs, 4 x 1 m. tous les 8 rgs.

8 ans : 6 x 1 m. tous les 8 rgs, 2 x 1 m. tous les 6 rgs.

10 ans : 7 x 1 m. tous les 8 rgs, 2 x 1 m. tous les 6 rgs.

12 ans : 10 x 1 m. tous les 8 rgs.

14 ans : 9 x 1 m. tous les 8 rgs, 2 x 1 m. tous les 6 rgs.

Puis, continuer sur les **55-61-65-69-73** m. obtenues.

Début du raglan :

A **30-33-37-41-44** cm (**74-82-92-102-108** rgs) de hauteur totale, de chaque côté rabattre **3-3-3-4-5** m., puis diminuer à 2 m. du bord dès le 1er rg puis tous les 2 rgs **2 x 1 m.**

Après la dernière diminution, sur les **45-51-55-57-59** m. restantes, continuer Tatou en tricotant **1** rg envers en répartissant **5-3-3-3-3** augmentations (= **50-54-58-60-62** m.).

Fin du raglan :

Continuer jersey endroit, jersey envers et torsade en suivant la **grille n° 4** selon la taille à réaliser en diminuant **à droite** comme au dos, **en même temps à gauche** comme au devant, puis rabattre à gauche tous les 2 rgs **1 x 6-8-8-8-8** m., **1 x 3 m.**, **1 x 2 m.** et les **4 m.** restantes.

MANCHE DROITE :

Comme la manche gauche en tricotant le raglan en sens inverse.

COL :

Monter **92-98-98-104-110** m. Tatou aig. n° 3,5. Tricoter **10** rgs côtes 3/3 en terminant par 2 m. endroit. Puis, laisser les m. en attente.

FINITIONS :

Assembler les raglans.

Poser à points arrière le col au bord de l'encolure. Puis, assembler les petits côtés.

Faire les coutures des manches et des côtés du pull.

GRILLE N° 1 / CHART NO 1 / TELTEKENING nr. 1

Attention, les diminutions à 2 m. du bord ne sont pas représentées sur la grille.
Please note, decreases worked 2 sts in from edge are not shown on chart.
Let op, de minderingen op 2 st. uit de kant staan niét op de teltekening.

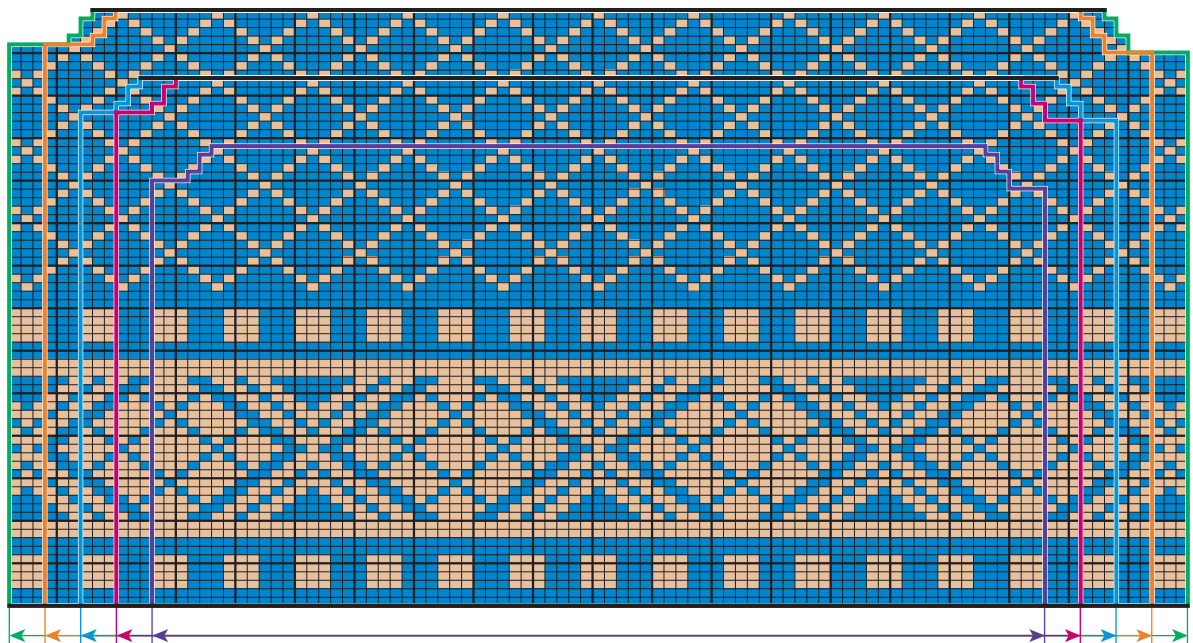

6 ans = 75 m. / 8 ans = 81 m. / 10 ans = 87 m. / 12 ans = 93 m. / 14 ans = 99 m.
6 yrs = 75 sts / 8 yrs = 81 sts / 10 yrs = 87 sts / 12 yrs = 93 sts / 14 yrs = 99 sts
6 jaar = 75 st. / 8 jaar = 81 st. / 10 jaar = 87 st. / 12 jaar = 93 st. / 14 jaar = 99 st.

■ = 1 m. jersey endroit Vaisseau / 1 St st col B / 1 st. rechte tricotsteek Vaisseau
 ■ = 1 m. jersey endroit Tatou / 1 St st col A / 1 st. rechte tricotsteek Tatou

GRILLE N° 2 - Taille 6 ans
 CHART NO 2 - Size 6 yrs
 TELTEKENING nr. 2 - Maat 6 jaar

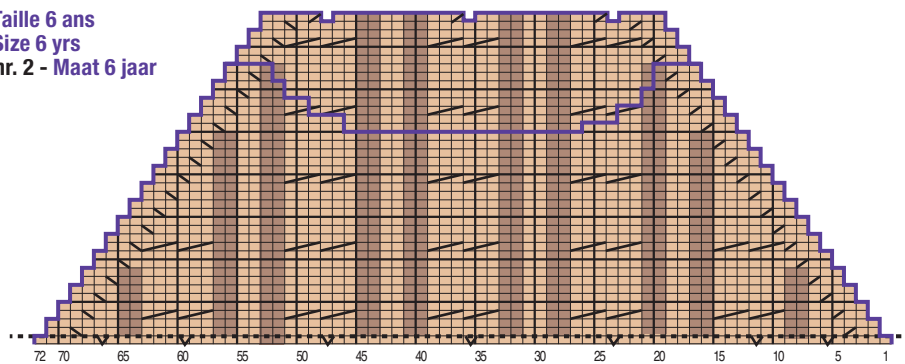

GRILLE n° 2 - Taille 8 ans
 CHART NO 2 - Size 8 yrs
 TELTEKENING nr. 2 - Maat 8 jaar

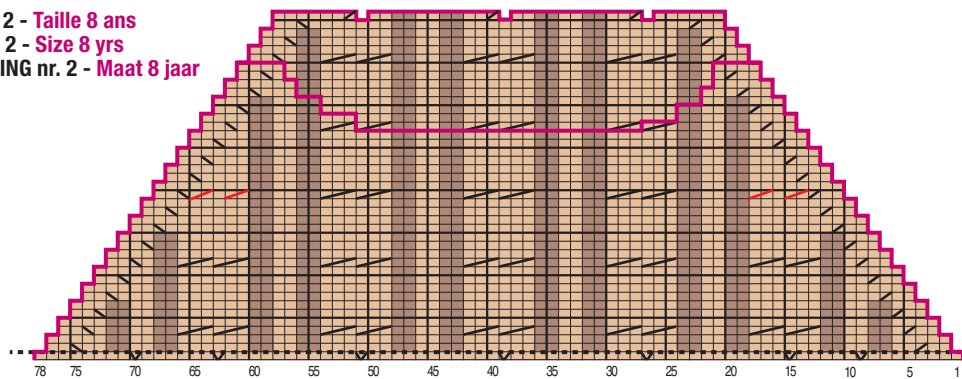

GRILLE N° 2 - Taille 10 ans
 CHART NO 2 - Size 10 yrs
 TELTEKENING nr. 2 - Maat 10 jaar

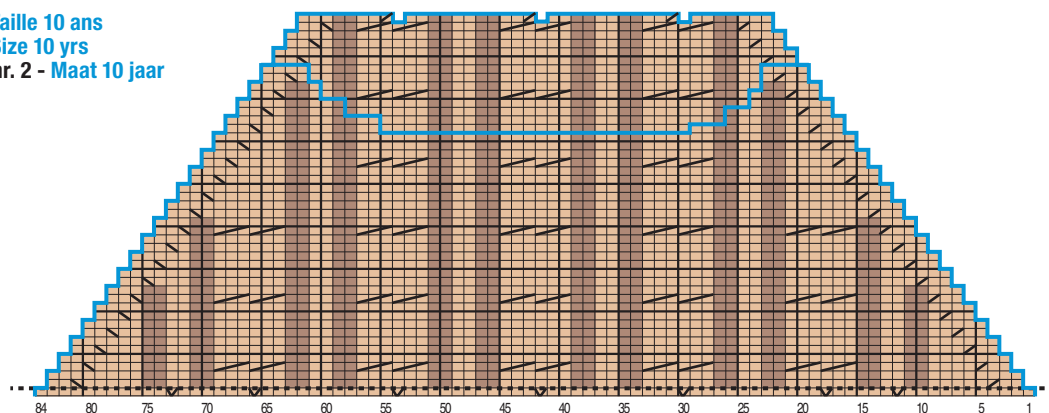

GRILLE N° 2 - Taille 12 ans
 CHART NO 2 - Size 12 yrs
 TELTEKENING nr. 2 - Maat 12 jaar

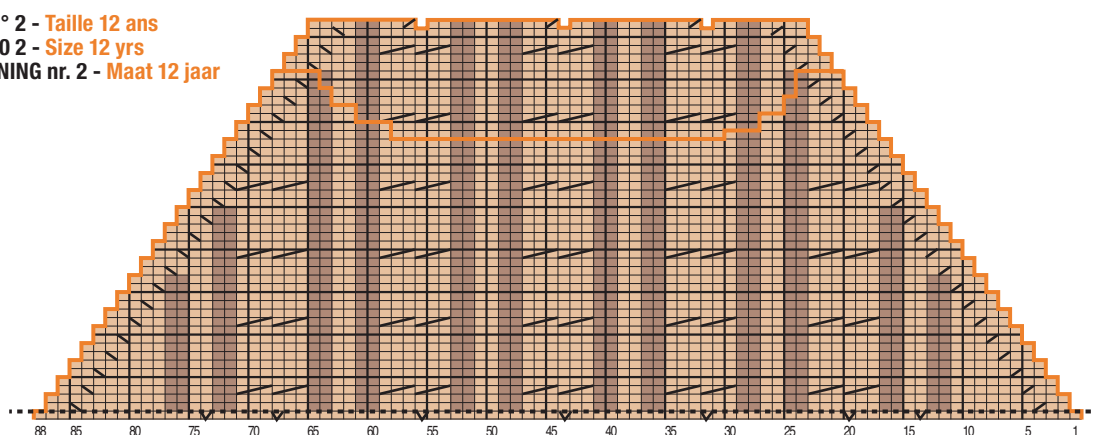







-  = 1 m. jersey endroit Tatou / 1 St st col A / 1 st. rechte tricotsteek Tatou
-  = 1 m. jersey envers Tatou / 1 Rev St st col A / 1 st. averechte tricotsteek Tatou
-  = 1 augmentation / 1 inc / 1 meerdering
-  = 6 m. croisées à droite / 6CR / 6 st. rechts kruisen
-  = 2 m. ensemble endroit / k2 tog / 2 st. samen recht
-  = 1 m. surjet simple / sl 1, k1, pss0 / 1 overhaling
-  = 5 m. croisées à droite / 5CR / 5 st. rechts kruisen

CHART NO 2 - Size 14 yrs
TELTEKENING nr. 2 - Maat 14 jaar



GRILLE N° 3 / CHART NO 3 / TELTEKENING nr. 3

Attention, les augmentations et les diminutions à 2 m. du bord ne sont pas représentées sur la grille.
Please note, decreases worked 2 sts in from edge are not shown on chart.
Let op, de meerderingen en de minderingen op 2 st. uit de kant staan niét op de teltekening.

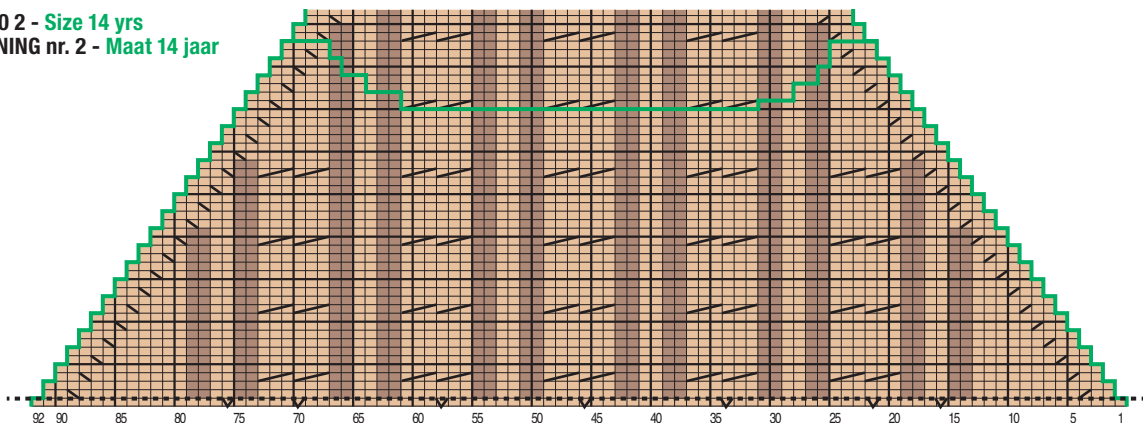
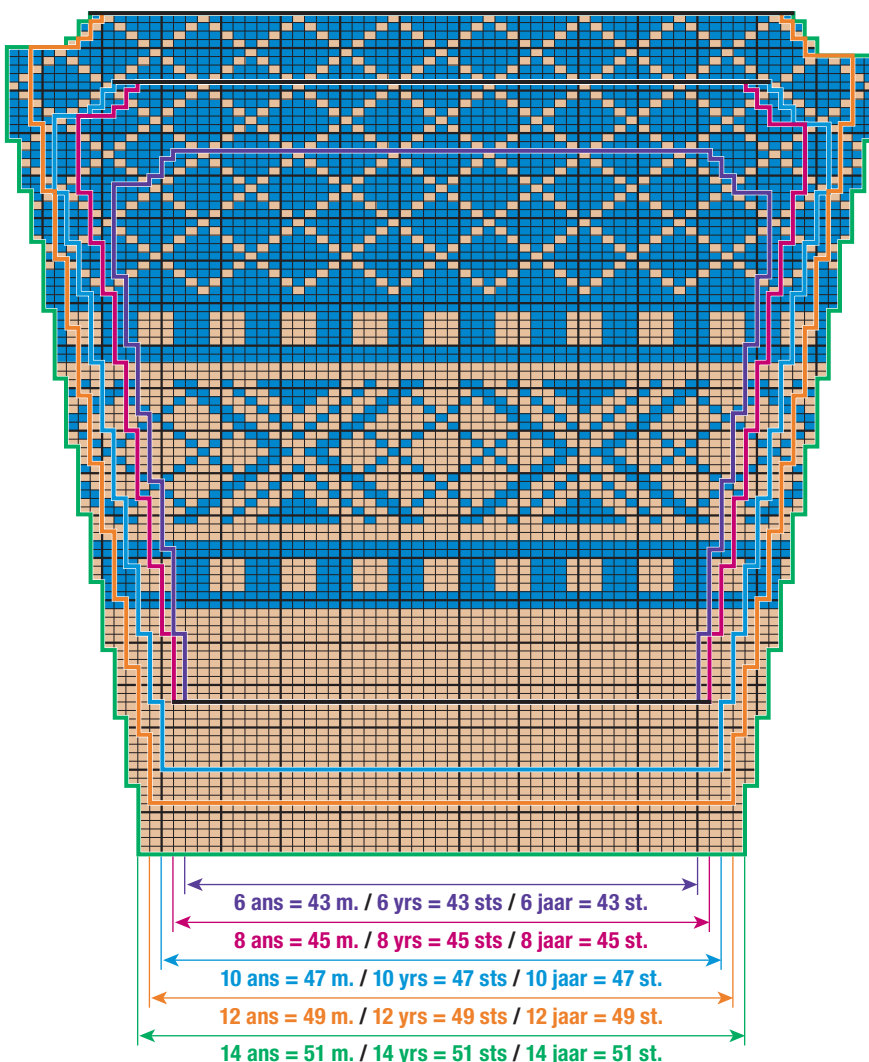

- = 1 m. jersey endroit Tatou / 1 St st col A / 1 st. rechte tricotsteek Tatou
- = 1 m. jersey envers Tatou / 1 Rev St st col A / 1 st. averechte tricotsteek Tatou
- ☒ = 1 augmentation / 1 inc / 1 meerdering
- ▨ = 6 m. croisées à droite / 6CR / 6 st. rechts kruisen
- ▩ = 2 m. ensemble endroit / k2 tog / 2 st. samen recht
- ▧ = 1 m. surjet simple / sl 1, k1, pss0 / 1 overhaling
- = 1 m. jersey endroit Vaisseau / 1 St st col B / 1 st. rechte tricotsteek Vaisseau

INTARSIA SWEATER WITH CABLES

Knitting Needle sizes
3.5 mm and 4.0 mm
1 cable needle (CN)

● Abbreviations

Right cross = CR

6CR: Slip 3 sts to CN at back of work, k the next 3 sts, then k the 3 sts from CN.

5CR (only for 8 years and 14 years): Slip 2 sts to CN at back of work, k the next 3 sts, then k the 2 sts from CN.

● Stitches used

3/3 RIB, using 3.5 mm needles. Worked on a number of sts divisible by 6 + 3.

Row 1 (RS): k 3, * p 3, k 3 *, rep from * to *.

Row 2: p 3, * k 3, p 3 *, rep from * to *.

Rep those 2 rows.

STOCKING STITCH (St st) and REVERSE STOCKING STITCH (REV ST ST), using 4.0 mm needles.

INTARSIA, using 4.0 mm needles. Work foll chart according to size made.

CABLE, using 4.0 mm needles. Worked over 6 sts.

Row 1 (RS): k

Row 2 and all even rows: p.

Row 3: 6CR.

Row 5, 7 and 9: k.

After Row 10, rep from Row 3.

● Tension/gauge

To achieve a good result, it is essential to make a tension square (see our tips and tricks on bergeredefrance.com/advices).

21 sts and 24 rows in Intarsia = 10 cm (4 in) square.

● To make

BACK:

Using 3.5 mm needles and A, cast on **75-81-87-93-99** sts. Work in 3/3 Rib for **5** cm (2 in) [**14** rows].

Change to 4.0 mm needles and cont in St st until work measures **7-7-10-9.5-12.5** cm (**2¾-2¾-4-3¾-5** in) [**19-19-27-25-33** rows] total.

Cont in Intarsia foll **chart 1** according to size made (**please note**, row 1 is on **WS** of work) until work measures **28-31-34-37-40** cm (**11-12¼-13½-14½-15¾** in) [**68-76-84-90-98** rows] total.

Beginning of raglan:

Cast off **3-3-3-4-5** sts at the beg of the next 2 rows, then dec at each end, 2 sts in from edge starting on 1st row, then every 2nd row: 1 st twice.

To dec 1 st, 2 sts in from edge: K 2, k2 tog, cont row until 4 sts rem on left needle, sl 1, k1, pss0, k 2.

Once the last dec is completed, cont with A on the rem **65-71-77-81-85** sts and p 1 row, and inc 7 sts evenly spaced (= **72-78-84-88-92** sts).

End of raglan:

Cont in St st, Rev St st and Cable foll **chart 2** according to size made and dec at each end, 2 St sts in from edge starting on 1st row, then every 2nd row:

6 years: 1 st 19 times.

8 years: 1 st 20 times.

10 years: 1 st 22 times.

12 years: 1 st 23 times.

14 years: 1 st 24 times.

Once the last dec is completed, work next row as foll:

work 4-6-7-8-9 sts, p2 tog, work **10** sts, p2 tog, work **10** sts, p2 tog and work row to end.

Then cast off the rem **31-35-37-39-41** sts **for neck.**

FRONT:

Work as for back up to raglan.

Beginning of raglan:

Cast off, then dec as for back.

Once the last dec is completed, cont with A on the rem **65-71-77-81-85** sts, p 1 row and inc 7 sts evenly spaced (= **72-78-84-88-92** sts).

End of raglan and neck:

– **For end of raglan,** cont in St st, Rev St st and Cable foll **chart 2** according to size made and dec at each end as foll, 2 St sts in from edge starting on 1st row, then every 2nd row:

6 years: 1 st 16 times.

8 years: 1 st 17 times.

10 years: 1 st 19 times.

12 years: 1 st 20 times.

14 years: 1 st 21 times.

– **But meanwhile, for neck** when work measures **39-43-47-51-55** cm (**15¼-17-18½-20-21¾** in) [**98-108-120-128-138** rows] total, cast off the **20-24-26-28-30** center sts, then cont each side separately and cast off on neck side every 2nd row: 3 sts once, 2 sts once, 1 st once and the rem 4 sts.

LEFT SLEEVE:

Using 3.5 mm needles and A, cast on **43-45-47-49-51** sts.

Work in 3/3 Rib for **5** cm (2 in) [**14** rows].

Change to 4.0 mm needles and cont in St st and Intarsia foll **chart 3** according to size made until work measures **8** cm (**3¼** in) [**22** rows] total.

Inc at each end as foll, 2 sts in from edge:

6 years: 1 st twice every 10th row, 1 st 4 times every 8th row.

8 years: 1 st 6 times every 8th row, 1 st twice every 6th row.

10 years: 1 st 7 times every 8th row, 1 st twice every 6th row.

12 years: 1 st 10 times every 8th row.

14 years: 1 st 9 times every 8th row, 1 st twice every 6th row.

Then cont on the **55-61-65-69-73** sts obtained until work measures **30-33-37-41-44** cm (**11¼-13-14½-16¼-17¾** in) [**74-82-92-102-108** rows] total.

Beginning of raglan:

Cast off **3-3-3-4-5** sts at the beg of the next 2 rows.

Then dec at each end as foll, 2 sts in from edge starting on 1st row then every 2nd row: 1 st twice.

Once the last dec is completed, cont on the rem **45-51-55-57-59** sts with A: p 1 row and inc **5-3-3-3-3** sts evenly spaced (= **50-54-58-60-62** sts).

End of raglan:

Cont in St st, Rev St st and Cable foll **chart 4** according to size made and dec on right edge as **for back, at the same time** on left edge as for front, then cast off **on left** edge every 2nd row: **6-8-8-8-8** sts once, 3 sts once, 2 sts once and the rem 4 sts.

RIGHT SLEEVE:

Work as for left sleeve, reversing raglan shaping.

COLLAR:

Using 3.5 mm needles and A, cast on **92-98-98-104-110** sts. Work in 3/3 Rib for **10** rows ending with k 2. Then, leave the sts on hold.

FINISHING:

Join raglans.

Graft (see Grafting instructions on bergeredefrance.com/advices) collar to edge of neck. Then join the shorter ends.

Sew sleeve seams and sides of sweater.

Secure and weave in ends.

JACQUARD KABELTRUI

Breinaalden
nr. 3,5 en 4
1 kabelnaald

● Toelichting

Rechts kruisen = rkr.

6 st. rkr.: 3 st. op de kabelnld. achter het werk zetten, de volgende 3 st. recht breien, dan de 3 st. van de kabelnld. recht breien.

5 st. rkr. (enkel voor 8 jaar en 14 jaar): 2 st. op de kabelnld. achter het werk zetten, de volgende 3 st. recht breien, dan de 2 st. van de kabelnld. recht breien.

● Gebruikte steken

BOORDSTEEK 3/3, nld. nr. 3,5. Over een aantal st. deelbaar door 6 + 3.

1e nld. (goede kant van het werk): 3 st. recht, *3 st. averecht, 3 st. recht*, van * tot * herhalen.

2e nld.: 3 st. averecht, *3 st. recht, 3 st. averecht*, van * tot * herhalen.

Deze 2 nld. herhalen.

RECHTE TRICOTSTEEK EN AVERECHTE TRICOTSTEEK, nld. nr. 4

JACQUARD, nld. nr. 4. Breien volgens de teltekening van de gekozen maat.

KABEL, nld. nr. 4. Over 6 st.

1e nld. (goede kant van het werk): recht.

2e nld. en alle even nld.: averecht.

3e nld.: 6 st. rkr.

5e – 7e en 9e nld.: recht.

11e nld.: vanaf de 3e nld. herhalen.

● Proeflapje

Voor het slagen van uw model is het belangrijk om het proeflapje te breien (zie onze kneepjes en raadgevingen op bergeredefrance.nl/conseils).

Een vierkant van 10 cm in jacquard = 21 st. en 24 nld.

● Uitvoering

RUGPAND :

Met nld. nr. 3,5 en Tatou **75-81-87-93-99** st. opzetten en **5 cm (14 nld.)** boordsteek 3/3 breien.

Verder breien met nld. nr. 4 in rechte tricotsteek.

Op **7-7-10-9,5-12,5** cm (**19-19-27-25-33** nld.) totale hoogte verder breien in jacquard volgens de **teltekening nr. 1** van de gekozen maat (**let op**, de 1ste nld. zit op de **achterkant** van het werk).

Begin van de raglan :

Op **28-31-34-37-40** cm (**68-76-84-90-98** nld.) totale hoogte aan beide kanten **3-3-3-4-5** st. afkanten, dan op 2 st. uit de kant elke 2e nld. 2 x 1 st. minderen.

Voor het minderen van 1 st. op 2 st. uit de kant : 2 st. recht, 2 st. samen recht breien, de nld. verder breien en als er nog 4 st. op de linkernld. over zijn 1 overhaling en 2 st. recht breien.

Na de laatste mindering verder breien met Tatou over de overige **65-71-77-81-85** st., hierbij **1** nld. averecht breien en hierover **7** meerderingen verdelen (= **72-78-84-88-92** st.).

Einde van de raglan :

Verder breien in rechte tricotsteek, averechte tricotsteek en kabel volgens de **teltekening nr 2** van de gekozen maat en hierbij aan beide kanten op 2 st. rechte tricotsteek uit de kant vanaf de 1e nld., dan elke 2e nld. minderen voor :

6 jaar : 19 x 1 st.

8 jaar : 20 x 1 st.

10 jaar : 22 x 1 st.

12 jaar : 23 x 1 st.

14 jaar : 24 x 1 st.

Na de laatste mindering in de volgende nld. breien :

4-6-7-8-9 st., 2 st. samen averecht,

10 st., **2** st. samen averecht,

10 st., **2** st. samen averecht

en de nld. uitbreien.

Dan de overige **31-35-37-39-41** st. afkanten **voor de hals**.

VOORPAND :

Breien als het ruggand totaan de raglan.

Begin van de raglan :

Afkanten, dan minderen als voor het ruggand.

Na de laatste mindering verder breien met Tatou over de overige **65-71-77-81-85** st., hierbij **1** nld. averecht breien en hierover **7** meerderingen verdelen (= **72-78-84-88-92** st.).

Einde van de raglan en hals :

- **Voor het einde van de raglan**, verder breien in rechte tricotsteek, averechte tricotsteek en kabel volgens de **teltekening nr 2** van de gekozen maat en hierbij aan beide kanten op 2 st. rechte tricotsteek uit de kant vanaf de 1e nld., dan elke 2e nld. minderen voor :

6 jaar : 16 x 1 st.

8 jaar : 17 x 1 st.

10 jaar : 19 x 1 st.

12 jaar : 20 x 1 st.

14 jaar : 21 x 1 st.

- **Maar ondertussen voor de hals** op **39-43-47-51-55** cm (**98-108-120-128-138** nld.) totale hoogte de middelste **20-24-26-28-30** st. afkanten, elke kant apart verder breien en hierbij aan de halskant elke 2e nld. 1 x 3 st., 1 x 2 st., 1 x 1 st. en de overige 4 st. afkanten.

LINKERMouw :

Met nld. nr. 3,5 en Tatou **43-45-47-49-51** st. opzetten en **5 cm (14 nld.)** boordsteek 3/3 breien.

Verder breien met nld. nr. 4 in rechte tricotsteek en jacquard volgens de **teltekening nr. 3** van de gekozen maat.

Op **8 cm (22 nld.)** totale hoogte aan beide kanten op 2 st. uit de kant meerderen voor :

6 jaar : 2 x 1 st. elke 10e nld. en 4 x 1 st. elke 8e nld.

8 jaar : 6 x 1 st. elke 8e nld. en 2 x 1 st. elke 6e nld.

10 jaar : 7 x 1 st. elke 8e nld. en 2 x 1 st. elke 6e nld.

12 jaar : 10 x 1 st. elke 8e nld.

14 jaar : 2 x 1 st. elke 8e nld. en 2 x 1 st. elke 6e nld.

Dan verder breien over de verkregen **55-61-65-69-73** st.

Begin van de raglan :

Op **30-33-37-41-44** cm (**74-82-92-102-108** nld.) totale hoogte aan beide kanten **3-3-3-4-5** st. afkanten, dan op 2 st. uit de kant vanaf de 1e nld., dan elke 2e nld. 2 x 1 st. minderen.

Na de laatste mindering verder breien met Tatou over de overige **45-51-55-57-59** st., hierbij **1** nld. averecht breien en hierover **5-3-3-3-3** meerderingen verdelen (= **50-54-58-60-62** st.).

Einde van de raglan :

Verder breien in rechte tricotsteek, averechte tricotsteek en kabel volgens de **teltekening nr 4** van de gekozen maat en hierbij **rechts** minderen als voor het ruggand, **tegelijk links** als voor het voorpand, dan links elke 2e nld. 1 x **6-8-8-8-8** st., 1 x 3 st., 1 x 2 st. en de overige 4 st. afkanten.

RECHTERMouw :

Als de linkermouw, maar de raglan in spiegelbeeld breien.

HALSBIES :

Met nld. nr. 3,5 en Tatou **92-98-98-104-110** st. opzetten, **10** nld. boordsteek 3/3 breien en hierbij eindigen met 2 st. recht. Dan de st. laten wachten.

AFWERKING :

De raglannaden aan elkaar naaien.

De bies met de stiksteek langs de hals naaien en dan de zijkantjes aan elkaar naaien.

De mouw- en zijnaden van de trui sluiten.

#M1153



ANS - YRS - JAAR

6/8

10 à 14

PELOTES - BALLS - BOLLEN

SPORT

Tatou 24458 (A)
Vaisseau 21739 (B)

2

2

1

1



50191

- 1 pompon fourrure à clipser flammé gris
- 1 grey clip-on fur pom-pom
- 1 grijs gevlamde bontpompon met drukker



FRANÇAIS

M1153

BONNET JACQUARD À POMPON FOURRURE

Aiguilles
n° 3,5 et 4

Accessoires

1 pompon fourrure à clipser flammé gris
réf. 50191

● Points employés

CÔTES 3/3, aig. n° 3,5. Sur un nombre de m. divisible par 6 + 3.

1er rg (endroit du travail) : 3 m. endroit, * 3 m. envers, 3 m. endroit *, répéter de * à *.

2ème rg : 3 m. envers, * 3 m. endroit, 3 m. envers *, répéter de * à *.

Répéter ces 2 rgs.

JERSEY ENDROIT, aig. n° 4.

JACQUARD, aig. n° 4. Tricoter en suivant la grille selon la taille à réaliser.

● Echantillon

Pour réussir votre modèle, il est important de tricoter l'échantillon (consulter nos astuces et conseils sur bergeredefrance.fr/conseils).

Un carré de 10 cm jacquard = 21 m. et 24 rgs.

RÉALISATION

Monter **105-111** m. Tatou aig. n° 3,5. Tricoter **12** cm (**34** rgs) côtes 3/3, **mais** au dernier rg pour **taille 10 à 14 ans** augmenter 1 m. de chaque côté (= **105-113** m.).

Continuer jersey endroit aig. n° 4.

A **13,5-15** cm (**38-42** rgs) de hauteur totale, continuer en tricotant :

- **Vaisseau** :

1er rg : Endroit.

2ème rg : **1-9** m. envers, * 2 m. ensemble envers, **11** m. envers *, répéter de * à * (= **8** diminutions, il reste **97-105** m.).

- **4** rgs jacquard en suivant la **grille n° 1** selon la taille à réaliser.

- **Vaisseau** :

1er rg : Endroit.

2ème rg : **1** m. envers, * 2 m. ensemble envers, **6** m. envers *, répéter de * à * (= **12-13** diminutions, il reste **85-92** m.).

- **Tatou** :

1er rg : Endroit.

2ème rg : **1** m. envers, * 2 m. ensemble envers, **5** m. envers *, répéter de * à * (= **73-79** m.).

- **17** rgs jacquard en suivant la **grille n° 2** selon la taille à réaliser.

- **Tatou** :

1er rg : Envers.

2ème rg : **1** m. endroit, * 2 m. ensemble endroit, **4** m. envers *, répéter de * à * (= **61-66** m.).

- **Vaisseau** :

1er rg : Envers.

2ème rg : **1** m. endroit, * 2 m. ensemble envers, **3** m. endroit *, répéter de * à * (= **49-53** m.).

3ème rg : Envers.

4ème rg : **1** m. endroit, * 2 m. ensemble envers, **2** m. endroit *, répéter de * à * (= **37-40** m.).

5ème rg : Envers.

6ème rg :

6/8 ans : **1** m. endroit, puis toutes les m. ensemble endroit 2 par 2 jusqu'à la fin du rg.

10 à 14 ans : toutes les m. ensemble endroit 2 par 2 jusqu'à la fin du rg.

Puis, glisser un fil dans les **19-20** m. restantes, serrer et arrêter.

Faire la couture du bonnet en prévoyant un revers de **6** cm. Maintenir le revers en faisant un point de couture.

Coudre la partie bombée de la pression du pompon au sommet du bonnet et clipser le pompon.

① GRILLE N° 1

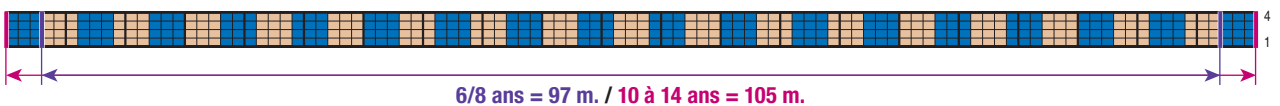

③ GRILLE N° 2

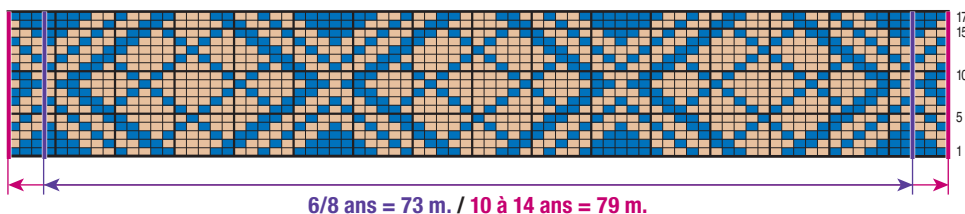

① CHART NO 1
TELTEKENING NR. 1

② 6/8 yrs = 97 sts / 10 - 14 yrs = 105 sts
6/8 jaar = 97 st. / 10 tot 14 jaar = 105 st.

③ CHART NO 2
TELTEKENING NR. 2

④ 6/8 yrs = 73 sts / 10 - 14 yrs = 79 sts
6/8 jaar = 73 st. / 10 tot 14 jaar = 79 st.

INTARSIA HAT WITH FUR POMPOM

Knitting Needle sizes
3.5 mm and 4.0 mm

Accessories

1 grey clip -on fur pompom ref. 50191

● Stitches used

3/3 RIB, using 3.5 mm needles. Worked on a number of sts divisible by 6 + 3.

Row 1 (RS): k 3, * p 3, k 3 *, rep from * to *.

Row 2: p 3, * k 3, p 3 *, rep from * to *.

Rep those 2 rows.

STOCKING STITCH (ST ST), using 4.0 mm needles.

INTARSIA, using 4.0 mm needles. Work foll chart according to size made.

● Tension/gauge

To achieve a good result, it is essential to make a tension square (see our tips and tricks on bergeredefrance.com/advice).

21 sts and 24 rows in Intarsia = 10 cm (4 in) square.

● To make

Using 3.5 mm needles and A, cast on **105-111** sts. Work in 3/3 Rib for **12 cm (4¾ in) [34 rows]**, but on last row for size **10-14 years** inc 1 st at each end (= **105-113** sts). Change to 4.0 mm needles and cont in St st until work measures **13.5-15 cm (5¼-6 in) [38-42 rows]** total.

Cont as foll:

- with **B**:

Row 1: k.

Row 2: p **1-9**, * p2 tog, p **11** *, rep from * to * (= **8** dec: **97-105** rem sts).

- **4** rows in Intarsia foll **chart 1** according to size made.

- with **B**:

Row 1: k.

Row 2: p **1**, * p2 tog, p **6** *, rep from * to * (= **12-13** dec: **85-92** rem sts).

- with **A**:

Row 1: k.

Row 2: p **1**, * p2 tog, p **5** *, rep from * to * (= **73-79** sts).

- **17** rows in Intarsia foll **chart 2** according to size made.

- with **A**:

Row 1: p.

Row 2: k **1**, * k2 tog, p **4** *, rep from * to * (= **61-66** sts).

- with **B**:

Row 1: p.

Row 2: k **1**, * p2 tog, k **3** *, rep from * to * (= **49-53** sts).

Row 3: p.

Row 4: k **1**, * p2 tog, k **2** *, rep from * to * (= **37-40** sts).

Row 5: p

Row 6:

6/8 years: k **1**, then k2 tog to end of row.

10-14 years: k2 tog to end of row.

Then thread yarn end through the rem **19-20** sts, pull tight and fasten off.

Sew back seam of hat, allowing for a **6 cm (2¼ in)** folded hem. Stitch hem in place.

Sew rounded part of pompom's press stud to top of hat, and clip pompom in place.

Secure and weave in ends.

JACQUARDMUTS met BONTPOMPON

Breinaalden
nr. 3,5 en 4

Fournituren

1 grijs gevlamde bontpompon met drukker, artikelnr. 50191

● Gebruikte steken

BOORDSTEEK 3/3, nld. nr. 3,5. Over een aantal st. deelbaar door 6 + 3.

1e nld. (goede kant van het werk) : 3 st. recht, *3 st. averecht, 3 st. recht*, van * tot * herhalen.

2e nld.: 3 st. averecht, *3 st. recht, 3 st. averecht*, van * tot * herhalen.

Deze 2 nld. herhalen.

RECHTE TRICOTSTEEK, nld. nr. 4

JACQUARD, nld. nr. 4. Breien volgens de teltekening van de gekozen maat.

● Proeflapje

Voor het slagen van uw model is het belangrijk om het proeflapje te breien (zie onze kneepjes en raadgevingen op bergeredefrance.nl/conseils).

Een vierkant van 10 cm in jacquard = 21 st. en 24 nld.

● Uitvoering

Met nld. nr. 3,5 en Tatou **105-111** st. opzetten en **12 cm (34 nld.)** boordsteek 3/3 breien, maar in de laatste nld. voor maat **10 tot 14** jaar aan beide kanten 1 st. meerderen (= **105-113** st.).

Verder breien met nld. nr. 4 in rechte tricotsteek.

Op **13,5-15 cm (38-42 nld.)** totale hoogte als volgt verder breien :

- **Vaisseau** :

1e nld.: recht.

2e nld.: **1-9** st. averecht, *2 st. samen averecht, **11** st. averecht*, van * tot * herhalen (= **8** minderingen, er zijn **97-105** st. over).

- **4** nld. jacquard volgens de teltekening nr. **1** van de gekozen maat.

- **Vaisseau** :

1e nld.: recht.

2e nld.: **1** st. averecht, *2 st. samen averecht, **6** st. averecht*, van * tot * herhalen (= **12-13** minderingen, er zijn **85-92** st. over).

- **Tatou** :

1e nld.: recht.

2e nld.: **1** st. averecht, *2 st. samen averecht, **5** st. averecht*, van * tot * herhalen (= **73-79** st.).

- **17** nld. jacquard volgens de teltekening nr. **2** van de gekozen maat.

- **Tatou** :

1e nld.: averecht.

2e nld.: **1** st. recht, *2 st. samen recht, **4** st. averecht*, van * tot * herhalen (= **61-66** st.).

- **Vaisseau** :

1e nld.: averecht.

2e nld.: **1** st. recht, *2 st. samen averecht, **3** st. recht*, van * tot * herhalen (= **49-53** st.).

3e nld.: averecht.

4e nld.: **1** st. recht, *2 st. samen averecht, **2** st. recht*, van * tot * herhalen (= **37-40** st.).

5e nld.: averecht.

6e nld.:

6/8 jaar : **1** st. recht, dan alle st. 2 bij 2 samen recht breien tot het einde van de nld.

10 tot 14 jaar : alle st. 2 bij 2 samen recht breien tot het einde van de nld.

Dan een draad door de overige **19-20** st. rijgen, aantrekken en afhechten.

Het naadje van de muts sluiten en hierbij rekening houden met een omslag van **6 cm**.

De omslag met een klein steekje vastzetten.

Het bolle deel van de drukker bovenop de muts vastnaaien en de pompon hierop drukken.